

Przykręcana Bramka Zabezpieczająca Basic

RE46101, RE46211

Instrukcja obsługi

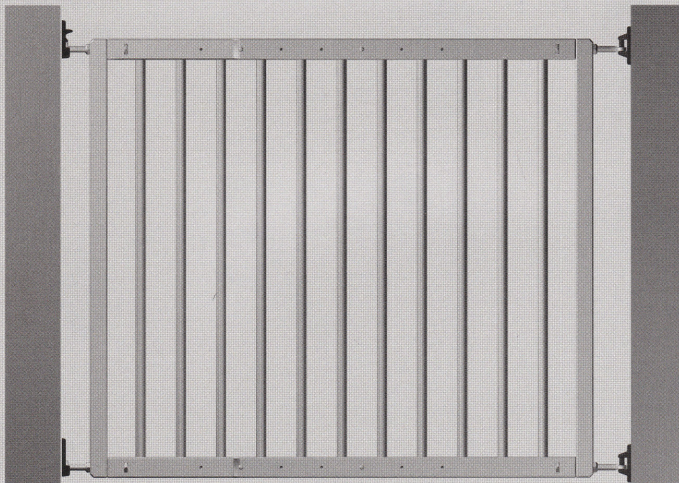
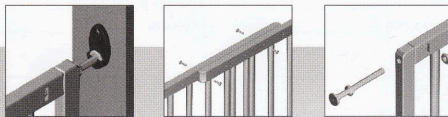

Art. Nr. 46101, 46211

Lista części

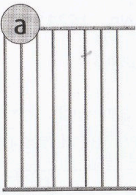

Część Bramki "a"

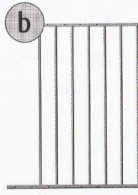

Część Bramki "b"

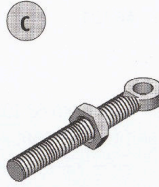

Śruby Zawiasów - 2 szt.

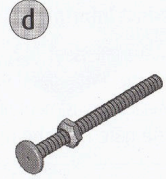

Śruby mocujące - 2 szt.

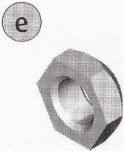

Nakrętki - 4 szt.
(tylko dla produktu 46201)

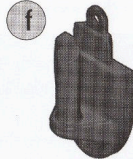

Dolna część
zawiasów - 2 szt.



Górna część
zawiasów - 2 szt.

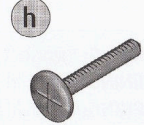

Śruby mocujące - 4 szt.

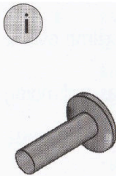

Tuleja śruby - 4 szt.

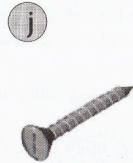

Wkręty do drewna - 4 szt.



Wsparcie zawiasów 'a' - 1 szt.



Wsparcie zawiasów 'b' - 1 szt.



Stoper - 2 szt.

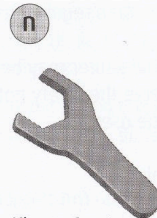

Klucz - 1 szt.



Szablon montażu - 1 szt.

Niezbędne
narzędzia

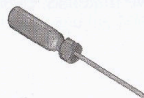

WAŻNE! PROSZĘ UWAŻNIE PRZECZYTAĆ PONIŻSZĄ INSTRUKCJĘ A TAKŻE ZACHOWAĆ JĄ DO PÓŹNIEJSZEGO ODNIESIENIA SIĘ.

Informacja dotycząca produktu nr 46101	Informacja dotycząca produktu nr 46211
<ul style="list-style-type: none">- Materiał: metal,- Plastik: Polikaprolaktam (PA6), polioksymetylen (POM) oraz SEBS.- Regulowana szerokość bramki, 68-106cm.- Bramka musi być otwierana i zamykana ręcznie.	<ul style="list-style-type: none">- Materiał: drewno topolowe,- Plastik: Polikaprolaktam (PA6), polioksymetylen (POM) oraz SEBS.- Regulowana szerokość bramki, 64,5-106cm.- Bramka musi być otwierana i zamykana ręcznie.

Gdy bramka jest zainstalowana między dwoma powierzchniami nośnymi, zgodnie z instrukcją, wówczas bramka spełnia normy dyrektywy BS EN 1930:2011.

OSTRZEŻENIE: Niewłaściwy montaż może być niebezpieczny.

OSTRZEŻENIE: Bramka nie może być bezpiecznie używana, jeśli jest uszkodzona bądź brakuje w niej pojedynczych części.

OSTRZEŻENIE: Bramka nie może być montowana w oknie.

UWAGA

- Bramka bezpieczeństwa jest odpowiednia jedynie dla dzieci w wieku do ok. 24 miesięcy
- Jeśli stwierdzisz, że dziecko jest w stanie samo otworzyć bramkę, wspiąć się na nią i przejść na drugą stronę (kwestia indywidualnego tempa rozwoju dziecka), wówczas bramka nie powinna być dłużej używana.
- Upewnij się, że w pobliżu bramki nie ma żadnych przedmiotów, z których pomocą dziecko mogłoby wdrapać się na bramkę i przejść na drugą stronę.
- Starsza dzieci mogą być w stanie wdrapać się na zamkniętą bramkę.
- Również dorośli nie powinni przechodzić nad bramką, lecz zawsze przechodzić przez furtkę.
- Bramka powinna być zawsze zamknięta na zamek, zaś otwierana jedynie w razie potrzeby przejścia przez furtkę.
- Starszym dzieciom nie wolno bujać się na furtce bramki.
- Po zamontowaniu bramki, należy przeczytać instrukcję raz jeszcze aby upewnić się, że bramka została zamontowana prawidłowo.
- Należy regularnie sprawdzać bramkę pod względem bezpieczeństwa zamocowania. W razie potrzeby, ponownie dopasuj bramkę według załączonych wskazówek.
- Wszelkie części zamienne i akcesoria montowane w wypadku tego produktu powinny pochodzić również od producenta tej bramki.
- Bramkę należy używać jedynie zgodnie z przeznaczeniem i zwracać pilną uwagę na kwestie bezpieczeństwa.
- W wypadku zauważenia uszkodzenia produktu, bramka nie może być dłużej używana.
- Nie należy wieszać zabawek na bramce.
- Bramka nadaje się wyłącznie do użytku domowego, nie należy montować jej na zewnątrz.

Bramka zabezpieczająca nie jest zabawką.
Nie zastąpi odpowiedniego nadzoru dziecka przez rodzica.

Czyszczenie

Nie należy stosować żadnych silnych detergentów ani materiałów ściernych. Bramkę należy czyścić z bieżących zabrudzeń za pomocą wilgotnej szmatki i odrobiny detergentu do mycia naczyń.

Montaż na schodach

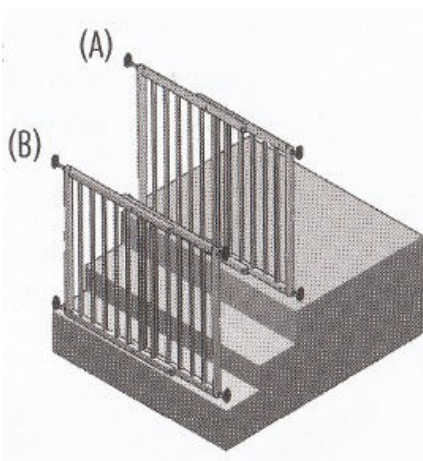

Do montażu bramki szczególnie dobrze nadaje się szczyt schodów. Bramka nie posiada progu, więc nie ma ryzyka potknięcia.

W tym wypadku kierunek otwierania powinien zostać ograniczony poprzez zamontowanie załączonych stoperów (m) (Krok 5.)

(A) Gdy bramka jest montowana na szczycie schodów, nie należy montować jej na jednym ze stopni

(B) Gdy bramka jest montowana na dole schodów, powinna zostać zamontowana na najniższym stopniu.

Montaż

UWAGA: Bramkę zawsze należy montować i skonfigurować tak, aby nie otwierała się w niebezpieczny sposób.

KROK 1

Zamontuj śruby regulujące (d) razem z nakrętkami na dole i na górze części bramki A (a) (ilustracje 1 i 2)

Produkt nr RE46201: Włóż nakrętki w odpowiednie poprzeczne szczeliny w części bramki (ilustracje 1 i 2) przed zamocowaniem śrub regulujących

Zamontuj śruby zawiasów (c) do górnej i dolnej części bramki (b) (ilustracje 3 i 4)

Produkt nr RE46201: Włóż nakrętki w odpowiednie poprzeczne szczeliny w części bramki przed zamontowaniem śrub zawiasów.

UWAGA: Ostateczne przykręcenie śrub jest opisane w dalszej części instrukcji.

KROK 2

Zbliź obie części bramki (a, b) obok siebie tak aby nie było między nimi odstępu. (ilustracje 5 i 6).

Umieść obie części bramki razem, tak aby odstęp od skrajnego szczebla do ściany z jednej i z drugiej strony wynosił od 30 do 62mm. (Ilustracja 7)

KROK 3

Połącz obie części bramki (a) oraz (b) ze śrubami łączącymi (h) oraz

tulejami śruby (i) na górze i na dole (ilustracje 8 i 9). Upewnij się, że obie części bramki są przymocowane pewnie do siebie nawzajem oraz pionowe szczeble są wyrównane. Skręć je mocno za pomocą śrubokręta krzyżakowego.

KROK 4

(montaż bocznych zawiasów)

Zaznacz miejsca do wywiercenia otworów, dzięki którym przywiercisz zawiasy. Użyj do tego załączonego szablonu montażu (o). Miejsca te zostały oznaczone słowem "hinge" (ilustracja 17, 18 i 19)

W pierwszej kolejności należy przymocować dolne zawiasy używając wkrętów do drewna

(w przypadku montażu do powierzchni innego rodzaju należy użyć odpowiednich wkrętów i zamocowań).

KROK 5

(montaż zamka, montaż stopera)

Otwory po stronie zamknięcia muszą zostać zaznaczone za pomocą szablonu (o), zostały oznaczone słowem "latch" (ilustracja 12, 13 i 14).

Opcjonalnie, możesz zamocować stopery (m) po jednej ze stron zamka. W tym celu umieść stopery po jednej ze stron zamka, na górze i na dole (k, l) (ilustracje 10 i 11) jeszcze zanim przykręcisz zamek (j) (ilustracje 15 i 16)

KROK 6

Zawieś śruby zawiasów (c) na dolnych zawiasach (f) bramki. Potem zamontuj górne zawiasy (g) (ilustracja 22, 23. Dostosuj śruby regulujące tak aby zamek (k, l) działał właściwie, zarówno na dole jak i na górze (ilustracja 24, 25).

Otwieranie Bramki

(W celu otwarcia bramki, naciśnij w dół klips zamykający górny zamek (l) i unieś furtkę aby otworzyć bramkę.

Zamykanie Bramki

(Gdy zamykasz drzwi, śruby regulujące muszą pasować do zamka, głęboko wchodząc w mechanizm. W tym celu pchnij furtkę bez wciskania przycisku.

UWAGA:

Regularnie sprawdzaj bezpieczeństwo montażu, statyczną stabilność a także działanie zamka. Kontroluj bramkę według załączonych zaleceń.

Akcesoria – opcjonalne, również dostępne w sprzedaży.

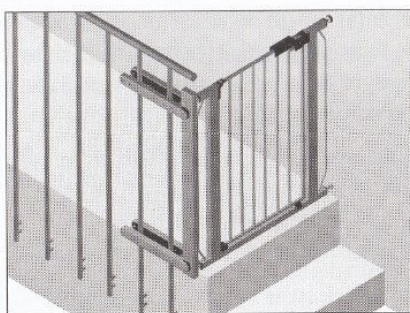

Uchwyt mocujący (nr produktu RE46906)

Informacja

Odpowiednia dla wszystkich bramek rozporowych i bramek przykręcanych firmy reer. Rozwiązuje niemal wszystkie trudności z montażem. Możliwość zastosowania przy okrągłych lub kanciastych prętach balustrad.

Odpowiednie dla balustrad o prętach o grubości do 80mm.

Proszę zachować dowód sprzedaży, instrukcję obsługi i nr produktu. Wszelkie roszczenia na podstawie gwarancji powinny być kierowane do sprzedawcy.

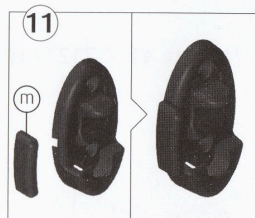
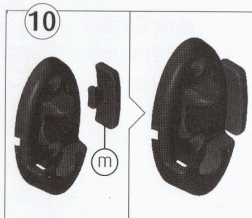
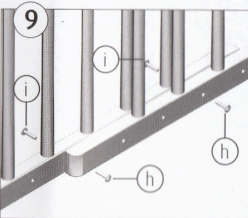
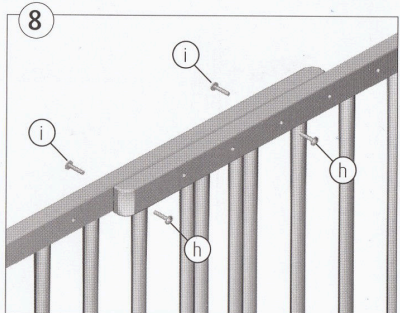
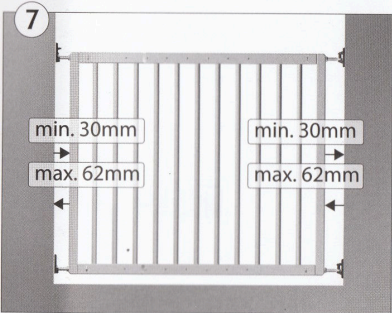
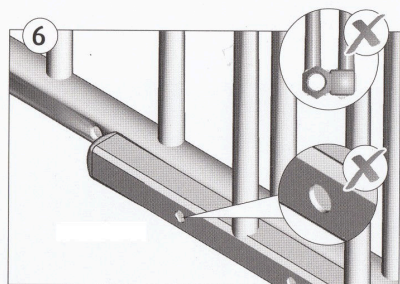
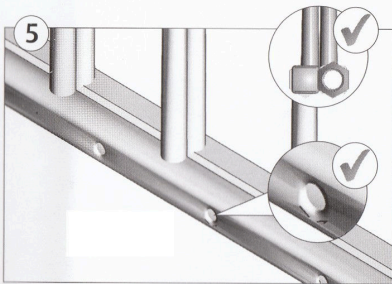
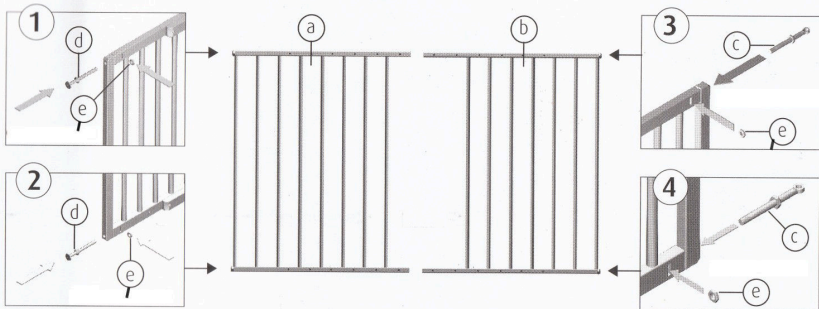

Ilustracje

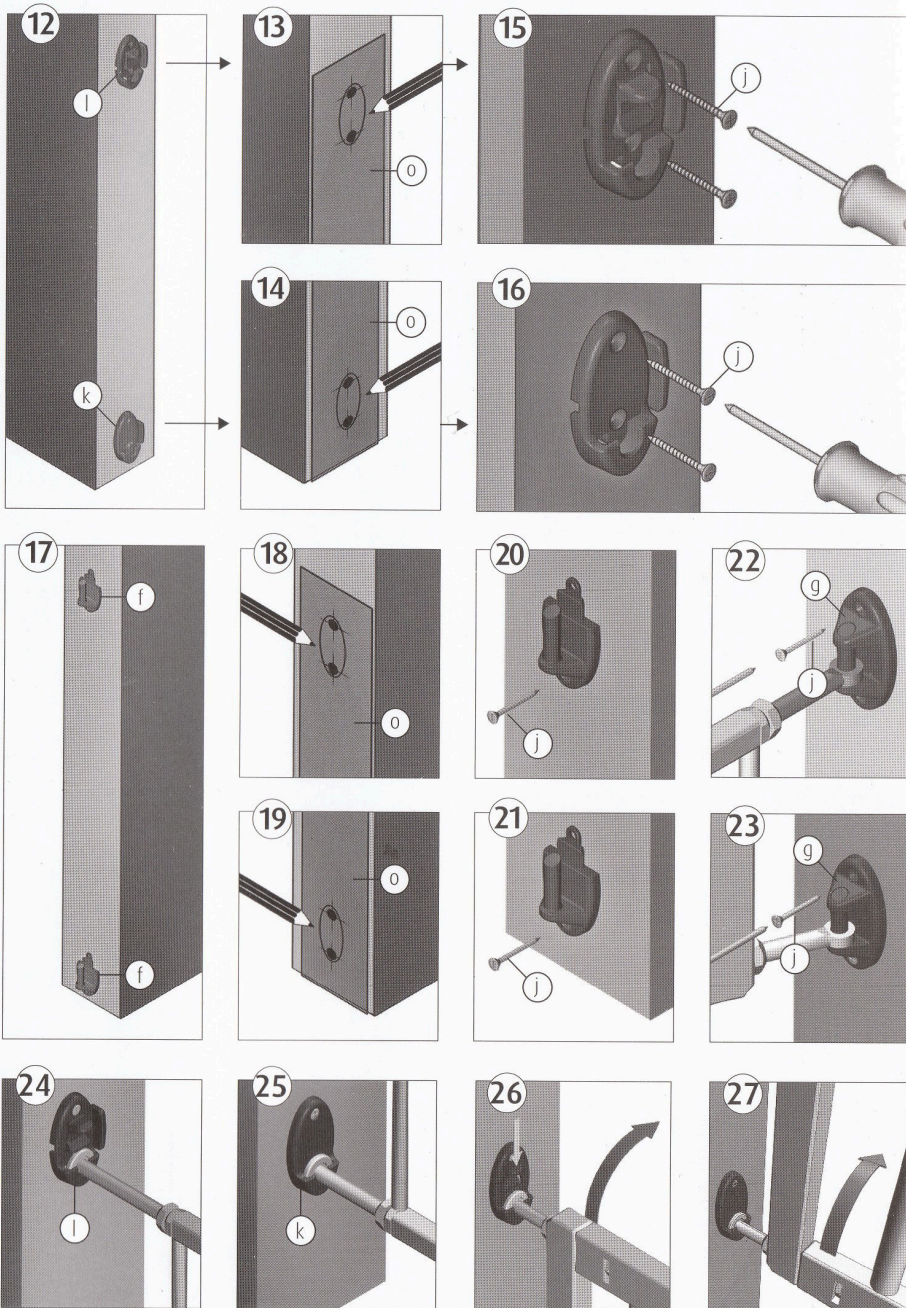

Producent:

Reer GmbH, Postfach 2639,
71206 Leonberg, Niemcy, www.reer.de

Dystrybutor:

STAMAL, ul. Korzeniowskiego 76,
83-000 Pruszcz Gdański, Polska,
tel. +48(0)586831112,
info@stamal.pl